

产品描述 ▶

KSQC智能三相固体继电器，内置MCU控制电路，提供底板过温检测、内部可控硅故障检测、负载断线检测、输入三相电缺相检测等功能。LED指示工作状态，可选配报警节点输出功能。控制电压10-32V，负载电压200-660VAC，输出额定电流为25A、40A、60A、80A。

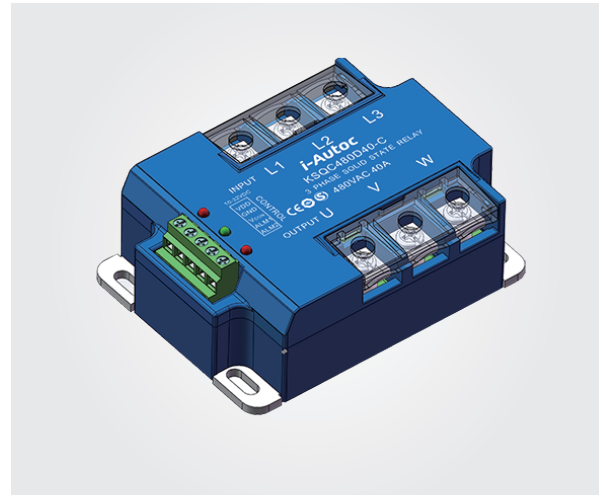

- ◆ 过零或随机导通开关
- ◆ 负载电流：25A、40A、60A、80A
- ◆ 过温保护功能
- ◆ 可控硅故障检测功能
- ◆ 负载断线检测功能
- ◆ 输入三相电缺相检测功能
- ◆ 带故障指示功能
- ◆ 内置 RC 和 MOV 保护电路
- ◆ 故障报警节点输出功能(选配)



备注：仅KSQC XXX-C 系列产品有TUV和smark认证

产品选型 ▶

KSQC	600	D	60	R	-C
KSQC系列 (1)	负载电压 480:200-480VAC 600:200-600VAC	直流控制	负载电流 25:25Amp 40:40Amp 60:60Amp 80:80Amp	触发型式 无:过零型 R:随机型	C:报警节点 无:无报警节点

(1) 具体型号以下表罗列为准

描述	25A	40A	60A	80A
480VAC	KSQC480D25	KSQC480D40	KSQC480D60	KSQC480D80
	KSQC480D25R	KSQC480D40R	KSQC480D60R	KSQC480D80R
	KSQC480D25-C	KSQC480D40-C	KSQC480D60-C	KSQC480D80-C
	KSQC480D25R-C	KSQC480D40R-C	KSQC480D60R-C	KSQC480D80R-C
600VAC	KSQC600D25	KSQC600D40	KSQC600D60	KSQC600D80
	KSQC600D25R	KSQC600D40R	KSQC600D60R	KSQC600D80R
	KSQC600D25-C	KSQC600D40-C	KSQC600D60-C	KSQC600D80-C
	KSQC600D25R-C	KSQC600D40R-C	KSQC600D60R-C	KSQC600D80R-C

技术参数 ▶

输入参数 (TA=25°C)		
外接电源参数	电压范围	10-32VDC
	最大工作电流	70mA
控制电压参数	控制电压范围	10-32VDC
	确保导通电压	10VDC
	确保关断电压	2VDC
	最大控制电流	10mA

输出参数 (TA=25°C)		
线电压范围	480VAC	200-530VAC
	600VAC	200-660VAC
最大瞬态电压	480VAC	1200V _{PK}
	600VAC	1600V _{PK}
压敏允许最大工作电压	480VAC	550VAC
	600VAC	680VAC
最大导通时间		100ms
最大关断时间		100ms
最大冲击电流(@10MS)	25A	300A
	40A	500A
	60A	700A
	80A	1280A
最大的I ² T值 (10MS)	25A	450A ² s
	40A	1250A ² s
	60A	2450A ² s
	80A	8192A ² s
最大断态漏电流 (在额定电压下)		10mA
最大导通压降 (在额定电流下)		1.7V _{rms}
断态电压指数上升率DV/DT		500V/μs

其它参数 (TA=25°C)		
报警节点参数	接触电阻	<70MΩ
	最大电流	1A @250VAC/30VDC
介质耐压 (50HZ/60HZ)	输入/输出	4000VRMS
	输入, 输出/底板	2500VRMS
绝缘电阻 (@500VDC)		1000MΩ
工作温度范围		-30°C ~ +80°C
储存温度范围		-30°C ~ +100°C
重量 (典型值)		290g

功能介绍 ▶

功能介绍	
过温保护功能	产品工作时实时监测继电器功率组件温度，当底板温度超过设定值时，产品切断输出，同时故障指示灯亮并输出故障信号，需底板降温至设定值以下方可自行恢复产品功能。
可控硅故障与负载断线检测功能	在未加控制信号时，若发生可控硅短路或负载断线的情况，产品输出故障状态，同时故障指示灯亮。
缺相检测功能	若三相电压输入出现缺相故障，产品将自动切断输出，同时故障指示灯亮并输出故障信号。

应用场合 ▶

三相电机控制、窑炉的温控系统、大型烘箱等各类高端清洗设备。

安装尺寸 ▶

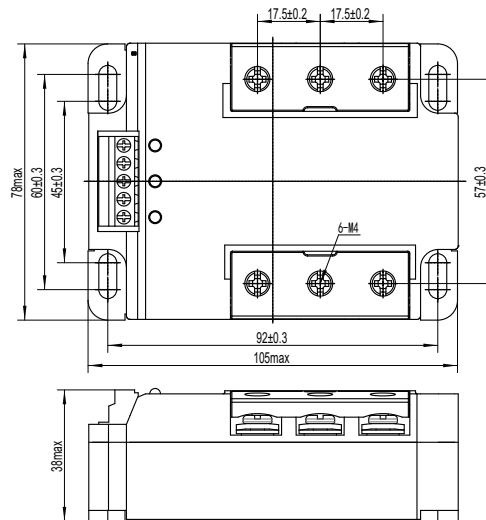

接线图 ▶

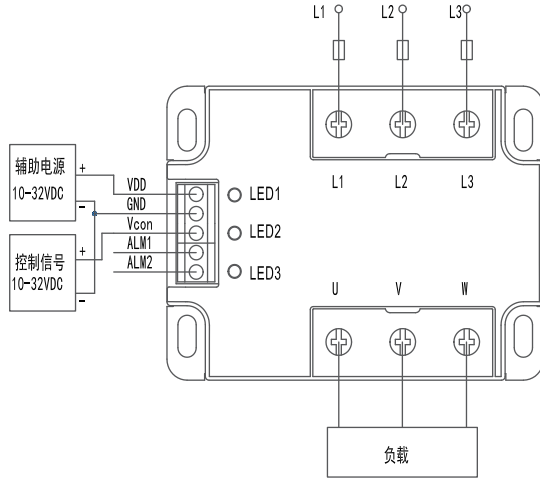

VDD:外接直流电源正极 (10-32VDC) LED1:电源指示灯
 GND:外接直流电源负极 (0V) LED2:控制信号指示灯
 VCON :控制电压输入端 (10-32VDC) LED3:故障指示灯
 ALM1、ALM2:故障报警信号输出节点
 正常工作时节点开路
 故障时节点闭合

温度曲线 ▶

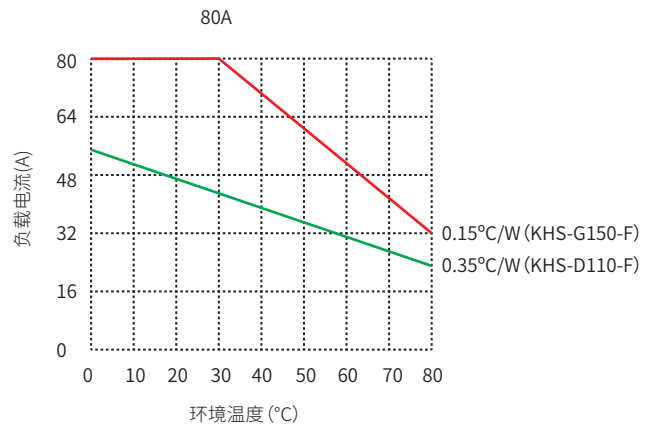
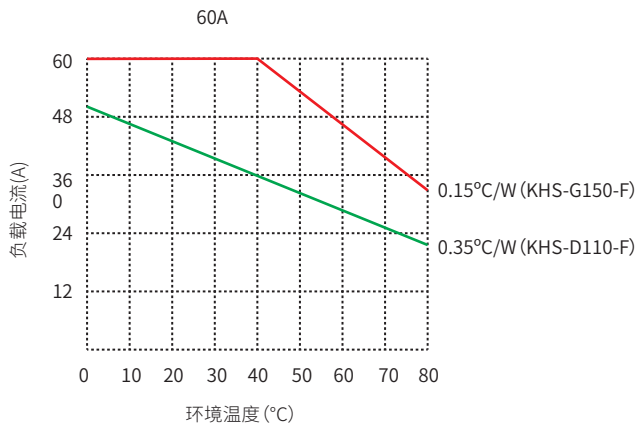
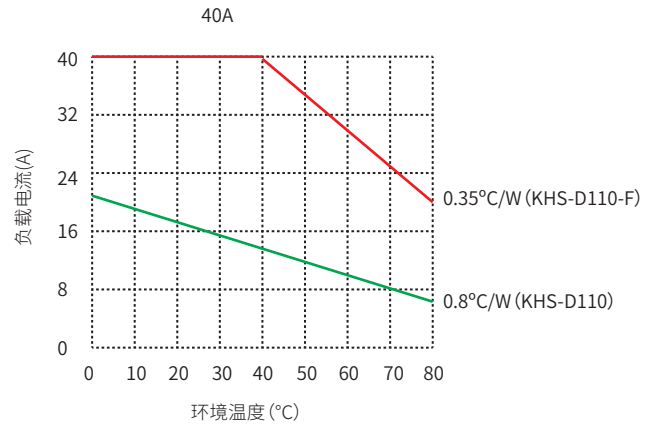
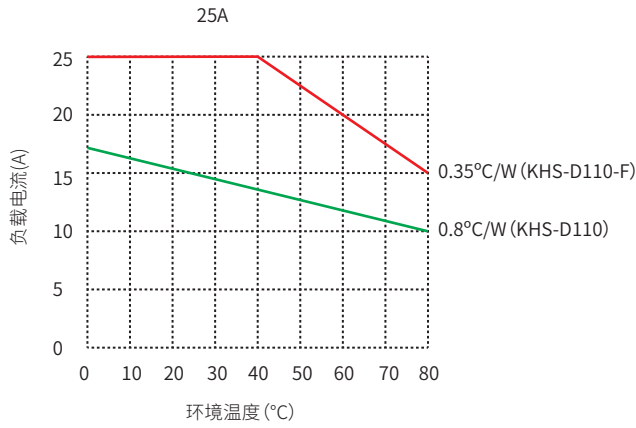

注意事项 ▶

1. 产品的L1, L2, L3必须接相线, U, V, W接负载才能正常工作, 相线侧与负载侧接反产品将不能正常工作。
2. 本产品温度保护需要在底板温度降低到设定值后会自动恢复。
3. 继电器工作产生的热量需通过底板散出, 需确保继电器底板与散热器接触紧密、安装牢靠, 且接触面需加导热垫片或涂覆导热硅脂。
4. 继电器端子应确保接线牢固, 接线松弛会导致产品异常发热, 损坏产品。输入端子的推荐安装扭矩为 $0.5\text{N}\cdot\text{m}$, 输出端子的推荐安装扭矩为 $(0.98\sim 1.37)\text{N}\cdot\text{m}$ 。
5. 产品工作的环境温度较高时, 请参照温度曲线降额使用。
6. 产品使用过程中需要确保可靠接地。