

产品描述

KSGD 系列为一组常开直流固体继电器。负载电流 2A~5A, 控制电压 5VDC、12VDC、24VDC。介质耐压 2500Vrms, 适用于直流电机、电磁阀和电磁铁的控制。

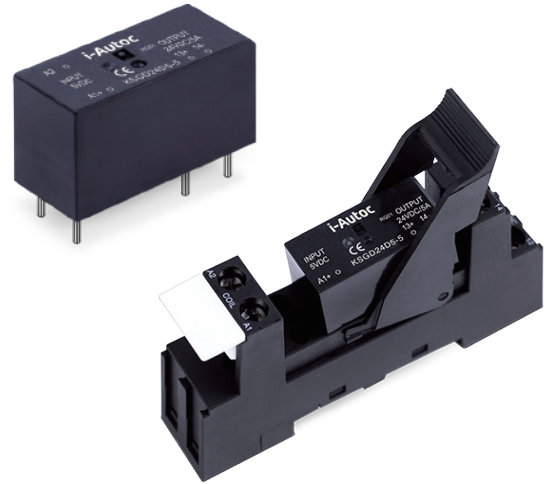

- ◆ 负载电流: 2A、3A、4A、5A
- ◆ 控制电压: 5VDC、12VDC、24VDC
- ◆ 介质耐压: 2500Vrms
- ◆ MOSFET 输出
- ◆ 符合 RoHS
- ◆ 电路板安装方式
- ◆ 可选插座, 导轨安装



产品选型

KSGD	48	D	2	-5	D	(XXX)
KSGD系列 ⁽¹⁾	负载电压 24: 0-28.8VDC 48: 0-36VDC	直流控制	负载电流 2: 2Amp 3: 3Amp 4: 4Amp 5: 5Amp	控制电压 5: 5VDC 12: 12VDC 24: 24VDC 48: 48VDC 60: 60VDC	无: 不含底座 D: 含底座	客户代码

(1) 具体型号以下表罗列为准

	2A	3A	4A	5A
5VDC	KSGD24D2-5(D)	KSGD24D3-5(D)	KSGD24D4-5(D)	KSGD24D5-5(D)
	KSGD48D2-5(D)	KSGD48D3-5(D)	KSGD48D4-5(D)	KSGD48D5-5(D)
12VDC	KSGD24D2-12(D)	KSGD24D3-12(D)	KSGD24D4-12(D)	KSGD24D5-12(D)
	KSGD48D2-12(D)	KSGD48D3-12(D)	KSGD48D4-12(D)	KSGD48D5-12(D)
24VDC	KSGD24D2-24(D)	KSGD24D3-24(D)	KSGD24D4-24(D)	KSGD24D5-24(D)
	KSGD48D2-24(D)	KSGD48D3-24(D)	KSGD48D4-24(D)	KSGD48D5-24(D)
48VDC	KSGD24D2-48(D)	KSGD24D3-48(D)	KSGD24D4-48(D)	KSGD24D5-48(D)
	KSGD48D2-48(D)	KSGD48D3-48(D)	KSGD48D4-48(D)	KSGD48D5-48(D)
60VDC	KSGD24D2-60(D)	KSGD24D3-60(D)	KSGD24D4-60(D)	KSGD24D5-60(D)
	KSGD48D2-60(D)	KSGD48D3-60(D)	KSGD48D4-60(D)	KSGD48D5-60(D)

技术参数

输入参数 (Ta=25°C)		
控制电压范围	5	4-6VDC
	12	9.6-14.4VDC
	24	19.2-28.8VDC
	48	38.4-57.6VDC
	60	48-72VDC
确保导通电压	5	4VDC
	12	9.6VDC
	24	19.2VDC
	48	38.4VDC
	60	48VDC
确保关断电压	1VDC	
最大控制电流	25mA	

输出参数 (Ta=25°C)			
最大瞬态电压	24	60Vpk	
	48	75Vpk	
TVS保护电压	24	37.1 - 41VDC	
	48	64.6 - 71.4VDC	
负载电压范围	24VDC	0-28.8VDC	
	48VDC	0-36VDC	
负载电流范围	2A	0.02-2A	
	3A	0.02-3A	
	4A	0.02-4A	
	5A	0.02-5A	
最大浪涌电流 (@10ms)	2A	20Apk	
	3A	30Apk	
	4A	40Apk	
	5A	50Apk	
最大导通时间		1ms	
最大关断时间		1ms	
最大断态漏电流 (在额定电压下)		0.1mA	
最大导通压降 (在额定电流下)		0.3VDC	

其它参数 (Ta=25°C)			
介质耐压 (输入-输出, 50Hz/60Hz)		2500Vrms	
绝缘电阻 (@500VDC)		1000MΩ	
工作温度范围		-30°C ~ +80°C	
储存温度范围		-30°C ~ +100°C	
重量 (典型值)	不带底座	15g	
	带底座	50g	

应用场合

适用于直流电机、电磁阀和电磁铁的控制。

安装尺寸

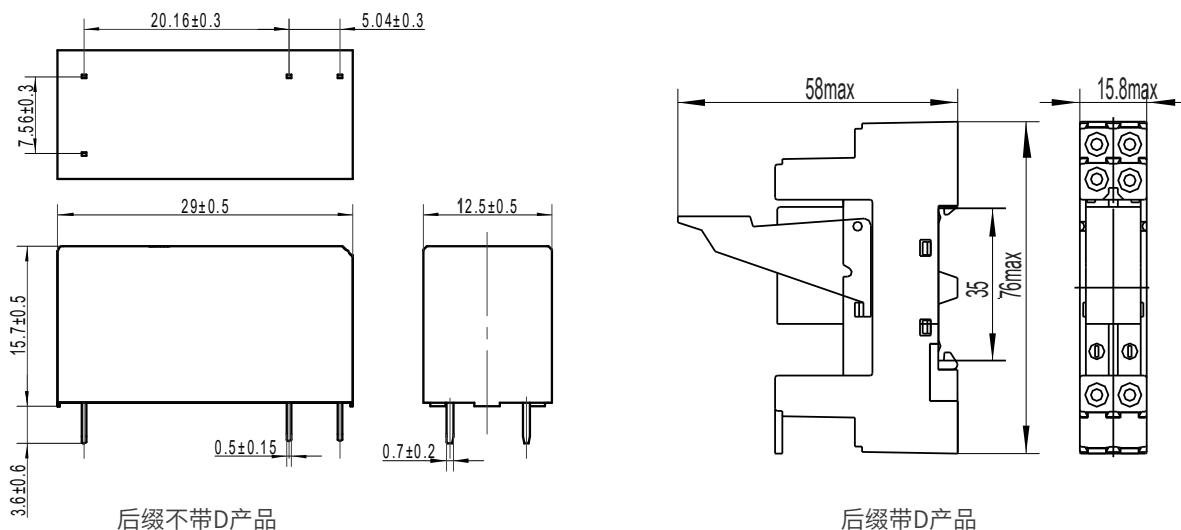

接线图

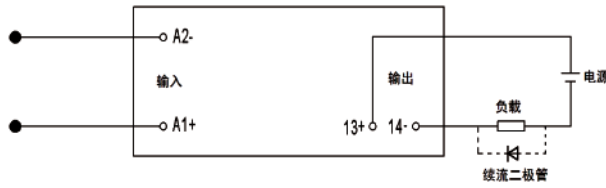

后缀不带D产品

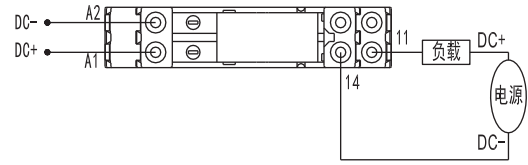

后缀带D产品

温度曲线

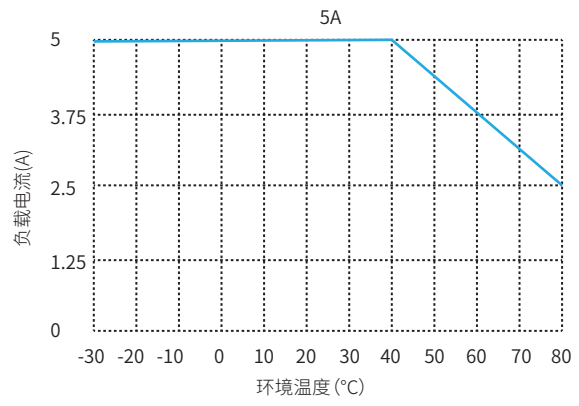
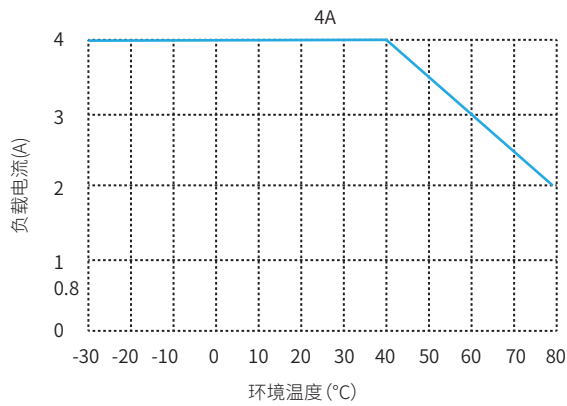
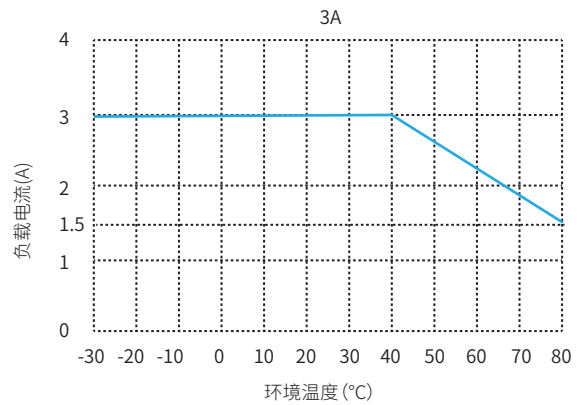
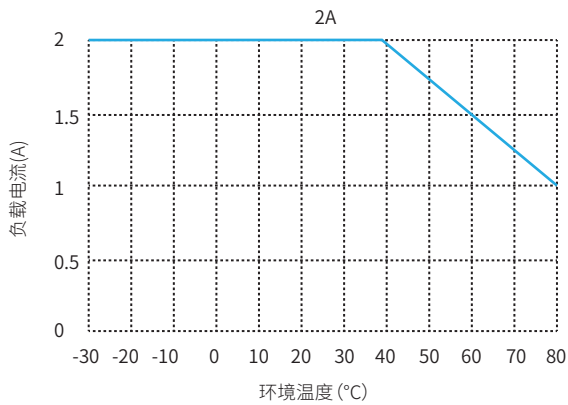

注意事项

- 260°C焊接温度下,整个过程不能超过10秒,350°C时,焊接过程不能超过5秒,否则可能导致产品损坏。
- 控制端极性要保证正确,否则会损坏产品。
- 产品工作的环境温度较高时,请参照温度曲线降额使用。
- 使用过程中应特别注意静电防护。
- 容性负载在导通瞬间会产生极高的浪涌电流,有可能会造成导致固体继电器因过大的浪涌电流而损坏。因此,如果负载是容性负载,或负载有并联大电容,强烈建议在负载回路中串联NTC对浪涌电流进行抑制,以免损坏产品。

! 安全警告

- 使用过程中产品的侧面及底板会发热,请在冷却后再触摸。
- 安装或使用本产品前,请确保断开所有电源。
- 请检查所有连接是否妥当后再打开电源。